

洗濯機を快適に使うための別売部品

*商品の価格には、消費税、配送費、設置調整費、工事費、使用済み商品の引き取り費等は含まれておりません。

タテ型洗濯機乾燥機・全自動洗濯機設置用別売部品

1 給水に必要な別売部品

■ 給水栓ジョイント

給水栓ジョイントを使用すれば色々な水栓に対応できます。緊急止水弁付きなので、万一給水ホースが外れた場合の水漏れも防ぎます。

CB-J6 希望小売価格 **2,400円** (税抜)

一般社団法人日本電気工業会規格JEM1206に準拠していないジョイントは使用しないでください。外れて水漏れるおそれがあります。準拠していない場合、必ずCB-J6(一般社団法人日本電気工業会規格JEM1206に準拠した水栓)に交換してください。

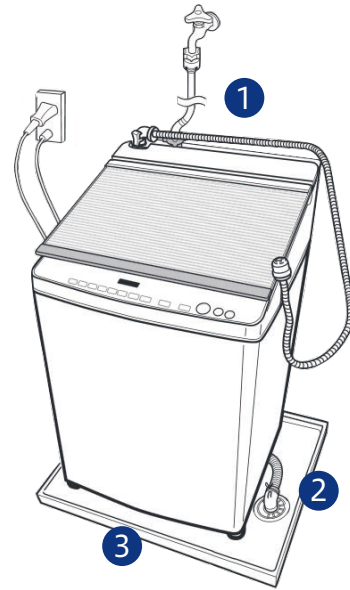
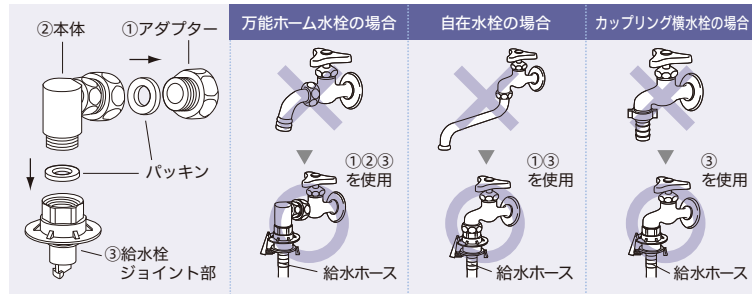

■ 分岐水栓

JB-11 希望小売価格 **2,000円** (税抜)

■ 給水延長ホース*

全自動洗濯機・洗濯乾燥機には0.8mのホースを付属しています。水道口と離れていて、延長する場合にご利用ください。

- 長さ0.5m (42040662) 希望小売価格 **1,500円** (税抜)
- 長さ1m (42040663) 希望小売価格 **1,700円** (税抜)
- 長さ2m (42040664) 希望小売価格 **2,400円** (税抜)
- 長さ5m (42040665) 希望小売価格 **3,900円** (税抜)

■ ふろ水ポンプのオプション*

〈保護スリーブ〉約300mm

窓のさんなどでホースを傷めるおそれがある場合にご利用ください。

希望小売価格 **500円** (税抜) (42040658)

〈ふろ水用給水ホースフィルター付き(保護スリーブ付き)〉

ホース先端の色	長さ	部品コード	希望小売価格	備考
ライトブルー	4m	42040845	1,600円(税抜)	抗菌剤なし
	7m	42040844	1,800円(税抜)	
	4m	42040829	1,600円(税抜)	抗菌剤入り
	7m	42040830	1,800円(税抜)	

●延長用ではありません

〈ふろ水用給水ホースフィルター〉

ふろ給水ホースのフィルターが詰まってしまったとき

希望小売価格 **250円** (税抜) (42044562)

2 排水に必要な別売部品

■ 真下排水用パイプ

設置すると排水口が洗濯機の真下になってしまう場合は、真下排水用パイプを使えば、洗濯機の真下への排水も可能です。

適合機種: VH-M45、M50、450M6、500M6、500M8、AW-303Bを除く全機種
※VH-52G、45S、N50、N450は後ろ側からのみ取り付け可能

THP-2 (長さ254mm)

希望小売価格 **1,400円** (税抜)

THP-3 (長さ438mm)

希望小売価格 **1,400円** (税抜)



■ 排水延長ホース*

排水場所が離れているときにご利用ください。

〈延長排水ホース1.0m延長用(直径30mm)〉

部品コード (42040746)

希望小売価格 **1,000円** (税抜)

3 洗濯機トレイ

結露の水滴から床を守ります。



TZ-20

(AW-10SV9・9SV9・12XD9・10SD9・10M7・全自動洗濯機・2槽式洗濯機の全機種に対応)

希望小売価格 **3,200円** (税抜)

外形寸法:幅730(726)×奥行560(556)×高さ10mm ()は内寸

TZ-10 (AW-8V9・8D9・7D9・7G9・6G9・5G9・45M7用)

希望小売価格 **3,200円** (税抜)

外形寸法:幅540(536)×奥行540(536)×高さ10mm ()は内寸

●洗濯機トレイに排水口は付いていません。洗濯機トレイは、排水口の付いた防水パンとは異なりますのでご注意ください。防水パンについては、住設機器メーカーなどにお問い合わせください。

★は東芝コンシューママーケティング(旧 東芝テクノネットワーク)扱いです。

タテ型洗濯機乾燥機・全自動洗濯機・2槽式洗濯機を快適に使う別売部品

4 糸くずフィルター

排水口のつまりを防ぎます。

洗濯乾燥機・全自動洗濯機用糸くずフィルター別売部品

㊟東芝ライフスタイル扱い ㊿東芝コンシューママーケティング(旧 東芝テクノネットワーク)扱い

②品番	TIF-4			TIF-5	TIF-6		TIF-2																																	
③部品コード	42044592	42044574																																						
枠色	ライトグリーン	ライトグリーン	ブルー	ブルー	ブルー	ブルー	ブルー	自然色	ホワイト	グレー	プリリアントグレー	プリリアントグレー	ブルー	グリーン	ライトブルー	ライトブルー	ライトブルー	ライトブルー	ライトブルー	ライトブルー	ライトブルー	ライトブルー	ライトブルー	ライトブルー	ライトブルー	ライトブルー	ライトブルー	ライトブルー	ライトブルー	ライトブルー	ライトブルー	ライトブルー	ライトブルー	ライトブルー	ライトブルー	ライトブルー	ライトブルー	ライトブルー		
希望小売価格(税別)	500円	600円	400円	500円	300円	500円	300円	500円	500円	500円	500円	500円	900円	900円	900円	900円	900円	300円	800円	1,000円	900円	1,000円	900円	1,000円	800円															
備考	上部			下部		4204452 4204454 は統合		枠の色違い (互換性あり)																																
	枠の色違い(互換性あり)			枠の色違い(互換性あり)																																				
機種名(AW-〇〇)	A70XP A70X	C85VP E70HVP E60VP E50VP E45V F80HVP F70HVP F60VP F50VP F45V F70GP F60GP 801HVP 701HVP 601VP 501VP 451V 701GP 601GP D802VP D702VP 802HVP 702HVP 602VP 502V 702GP 602GP	E80HVP D803VP D703VP *D703GP E50VP E45V *F80HVP *F70HVP *F60VP *F50VP *F45V *F70GP *F60GP *801HVP *701HVP *601VP *501VP *451V *701GP *601GP *D802VP *D702VP *802HVP *702HVP *602VP *502V *702GP *602GP	*D853XVP *D803VP *D703VP *703GP *603GP *704GP *604GP *604GP *80DA *70DA *70GA *60GA *70GC *60GC *70GE *70GF *60GF *70GK 70VE 80VC 80DC 70DC 605DC 80VB 70VB 80VA 70VA 80DB 70DB	E80HVP E70HVP E60VP E50VP E45V F80HVP F70HVP F60VP F50VP F45V F70GP F60GP 801HVP 701HVP 601VP 501VP 451V 701GP 601GP D802VP D702VP 802HVP 702HVP 602VP 502V 702GP 602GP	E80HVP E70HVP E60VP E50VP E45V F80HVP F70HVP F60VP F50VP F45V F70GP F60GP 801HVP 701HVP 601VP 501VP 451V 701GP 601GP D802VP D702VP 802HVP 702HVP 602VP 502V 702GP 602GP	703GP *703GP *603GP *704GP 50M3 4055 50M6 65G6 50G6 4257 4258 A425 B425 C45V C60XP E425 F425 4215	*703GP *603GP *704GP 50M3 4055 50M6 65G6 50G6 4257 4258 A425 B425 C45V C60XP E425 F425 4215	60G5 50G5 50M5 4055 50M6 65G6 50G6 4257 4258 A425 B425 C45V C60XP E425 F425 4215	A60XP A60X A50X A50G A42G B60XP B50X B50G B42G C60VP C45V C60XP C50X E60XP	C50G E50G F50G 501G	60X7 50X7 70E8 60X8 60X8P 50X8 50G8 42G8	422S 424S 425A 425B 425C 425E 425J 425K 425M 452 453	503G 504G 50GA 50GB 50GC 50GE 50GG	80DE 70DE 60SDF 90GF 80VF 70VF 80DF 70DF 80VG 70VG 80DG 70DG 80VJ 70VJ 80DJ 70DJ 80VK 70VK 80DK 70DK 60GK 50GK 80VL 70VL 70GL 60GL 50GL 80DL 70DL 60DL	90SVL 80SVL 90SDL 80VM 70VM 80DM 70DM 60DM 70SM 80SM 90SDM 10SV2M 9SV2 10S22M 9S22M 9V2M 8V2M 8V2M 8V2 8D2M 8D2 7D2 6D2 6G2 5G2	10SV3M 9SV3M 9V3M 8V3M 7V3M 10SD3M 9SD3M 8D3M 7D3M 6D3M 7G3 6G3 5G3 7G5 6G5 5G5 6D6 7G6 6G6 5G6 7G8 6G8 5G8 7G9 6G9 5G9	10S5V 9S5V 8V5 10SD5 9SD5 8D5 7D5 D835 10SV6 8V6 8D6 7D6 5G5 6D6 7G6 9V7 8V7 8D7 7D7 10SV8 9SV8 8V8 8D8 7D8	42ML 45M5 45M7 10M7	10SD6 9SD6 10SD7 9SD7 10SD8	12XD7 11XD7 12XD8	10SV9 9SV9 8V9 8D9 7D9	12XD9	10SD9																

*この型名の洗濯機をご購入の際に付属していたフィルターとは枠色(プリリアントグレー)が異なります。
●糸くずフィルターのお買い求めは販売店にお問い合わせください。

2槽式洗濯機用糸くずフィルター別売部品*

部品コード	42044798	42044647	42044650	42044540
希望小売価格(税抜)	400円	500円	500円	500円
機種名	VH-60L	VH-52G VH-N450 VH-45S VH-N50 VH-602L	VH-30S VH-M22	VH-M50 VH-M45

5 糸くずフィルターボックス

排水口のつまりを防ぎます。東芝製の洗濯乾燥機・全自動洗濯機・2槽式洗濯機全機種に対応。



THB-100

希望小売価格 **3,500円** (税抜)
幅90×奥行197×高さ110mm
質量:0.3kg

*付属品:排水ホース1本(長さ750mm)、排水ホースバンド2個

★は東芝コンシューママーケティング(旧 東芝テクノネットワーク)扱いです。

6 毛布洗いネット



毛布コースで毛布や掛ふとんなどを洗う場合は、必ず毛布洗いネットをご使用ください。
下表の目安のほかに、毛布洗いネットを使用する洗濯物/カーペットカバー・ベッドパッド・水に浮きやすいもの・布傷みが気になるもの

洗える毛布・掛ふとんの目安 (シングルサイズ:140×200cm ダブルサイズ:180×230cm)



全自動洗濯機	毛布洗いネット	種類	重さ・大きさの目安
AW-12XD9	TMN-48	上記絵表示のマイヤー毛布(合成繊維100%)	6kg(ダブルサイズ)以下 シングルサイズ3.0kg以下 なら1度に2枚
		上記絵表示の夏掛け布団(中綿がポリエステルのもの)	1.8kg(140×180cm)以下
AW-10SV9 9SV9 10SD9 10M7	TMN-48	上記絵表示のマイヤー毛布(合成繊維100%)	4.7kg(ダブルサイズ)以下
		上記絵表示の夏掛け布団(中綿がポリエステルのもの)	1.8kg(140×180cm)以下
AW-8D9	TMN-47	上記絵表示のマイヤー毛布(合成繊維100%)	4.2kg(ダブルサイズ)以下
AW-8V9 7D9	TMN-47	上記絵表示の夏掛け布団(中綿がポリエステルのもの)	1.8kg(140×180cm)以下
		上記絵表示のマイヤー毛布(合成繊維100%)	4.2kg(ダブルサイズ)以下
AW-6D6 (生産完了品)	TMN-33	上記絵表示のマイヤー毛布(合成繊維100%)	3.3kg(シングルサイズ)以下
AW-7G9 6G9 5G9	TMN-30	上記絵表示のマイヤー毛布(合成繊維100%) *ふとん類は洗えません。	3.0kg(シングルサイズ)以下
AW-45M7	TMN-30		2.0kg(シングルサイズ)以下

TMN-48 希望小売価格 **4,500円**(税抜)
(AW-10SV9・9SV9・12XD9・10SD9・10M7用)
直径約475×高さ約370mm

TMN-47 希望小売価格 **4,500円**(税抜)
(AW-8V9・8D9・7D9用)
直径約450×高さ約370mm

TMN-33 希望小売価格 **4,200円**(税抜)
(AW-6D6(生産完了品)用)
直径約450×高さ約310mm

TMN-30 希望小売価格 **2,800円**(税抜)
(AW-7G9・6G9・5G9・45M7用)
直径約400×高さ約300mm

毛布洗いについて

毛足の長さ、生地の厚みによっては、毛布洗いネットに入らない場合もあります。その場合は洗濯できません。

掛ふとん洗いについて

洗剤は、液体洗剤を水でうすめてご使用ください。粉末洗剤は溶けにくいので、使用しないでください。中綿材質が羊毛のものや、カバー材質が絹のものは洗わないでください。ふとん類が洗えない機種もあります。

7 洗濯槽クリーナー(塩素系)★

洗濯槽の汚れを落とします。



希望小売価格 **2,000円**(税抜)
部品コード **(90004003)**

ドラム式洗濯乾燥機を快適に使うための別売部品

*商品の価格には、消費税、配送費、設置調整費、工事費、使用済み商品の引き取り費等は含まれておりません。

ドラム式洗濯乾燥機 別売部品

1 補強板 設置床面に十分な強度がない場合に使用します。

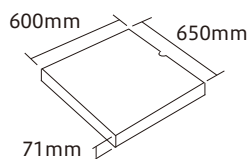

●床(真下排水)の場合

補強板A TW-R600

希望小売価格 **12,000円**(税抜)

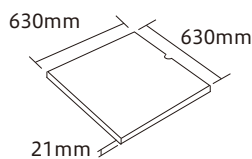

●床(真下排水以外)と防水パン(幅640mm)の場合

補強板B TW-R630

希望小売価格 **8,000円**(税抜)

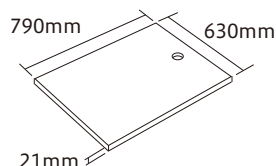

●防水パン(幅800mm)の場合

補強板C TW-R790

希望小売価格 **8,000円**(税抜)

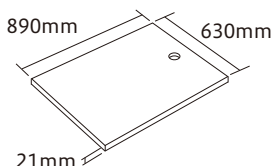

●防水パン(幅900mm)の場合

補強板D TW-R890

希望小売価格 **8,000円**(税抜)

2 高さ調整板

設置すると排水口が洗濯機の真下になってしまう場合、別売の真下排水用パイプとのセットで、真下への排水ができます。製品を約1.5cm持ち上げることができます。

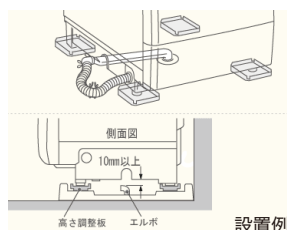

TW-AS3
希望小売価格 **2,300円**(税抜)

セット内容:調整板4枚
●2枚まで重ねられます。
エルボ上面と本体底面が10mm以上となるように高さ調整板にて高さを調節してください。

3 脚キャップ★

本体を水平に調節したり、本体がガタつくときに使用します。
※脚キャップは調整脚には取り付けできません。

部品コード (42006264)

希望小売価格 **600円**(税抜)
セット内容:6mm 2個、3mm 2個

部品コード (42006245)

希望小売価格 **700円**(税抜)
セット内容:6mm 2個、3mm 2個

部品コード (42006241)

希望小売価格 **700円**(税抜)
セット内容:6mm 2個、3mm 2個

部品コード (42006237)

希望小売価格 **700円**(税抜)
セット内容:6mm 2個、3mm 2個

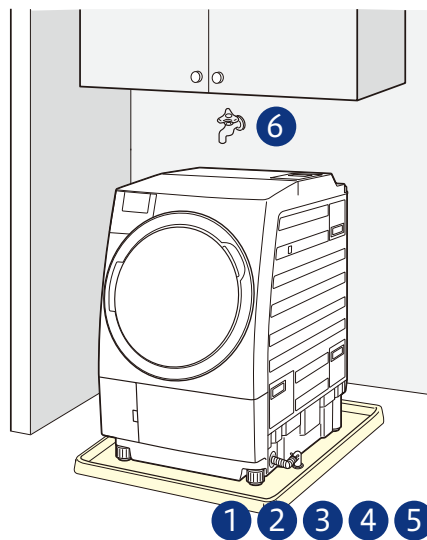

4 かさ上げ脚 (保護カバー付き)

本体を持ち上げるために使用します。
本体の高さが約77mm高くなります。

TW-AS6 希望小売価格 **9,000円**(税抜)

セット内容:調整板4個入り(保護カバー付き)

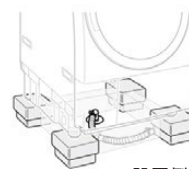

設置例

5 真下排水用パイプ

設置すると排水口が洗濯機の真下になってしまう場合は、真下排水用パイプを使えば、洗濯機の真下への排水も可能です。

※ドラム式洗濯乾燥機を設置する際は、高さ調整板又は高さ調整ゴム脚が必要な場合もあります。



真下排水用パイプ

THP-2 (長さ254mm)

希望小売価格 **1,400円**(税抜)

THP-3 (長さ438mm)

希望小売価格 **1,400円**(税抜)

6 壁ピタ水栓

水栓の位置が低く、本体に当たる場合に使用します。

CB-L6 希望小売価格 **6,500円**(税抜)

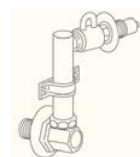

7 その他別売品

■洗濯キャップ (ドラム式専用)

ドラム式で3kg以上の毛布を洗濯するときにご利用ください。

TW-CP500 希望小売価格 **1,200円**(税抜)

●洗濯キャップを取り付けずに洗うと本体や毛布などが損傷する場合があります。
●洗乾、乾燥運転する場合は使用しないでください。熱により変形するおそれがあります。



■ドラム式洗濯乾燥機用お手入れブラシ

TW-NZ1 希望小売価格 **1,500円**(税抜)

★は東芝コンシューママーケティング(旧 東芝テクノネットワーク)扱いです。

衣類乾燥機を快適に使うための別売部品

*商品の価格には、消費税、配送費、設置調整費、工事費、使用済み商品の引き取り費等は含まれておりません。

衣類乾燥機 別売部品

1 健康脱臭フィルター(交換用)

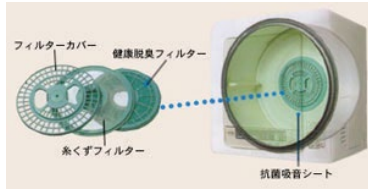

●フィルターカバー、糸くずフィルターは含みません。

約5ミクロンのチリまでキャッチする極細フィルター。ホコリ、花粉、ダニや衣類のニオイもキャッチします。

TDF-1 希望小売価格 **2,000円**(税抜)

適合機種: ED-FD1、D45G2、D45VE2、D45VF2、D45VE3、D40M3、D45G3、D45R3、D50G5、D40M5、D36S5、D40M1、D40G1、D40E1、D40M6、D45X7、D40M8、A40M、A45M、B40M、B50H、C40M、C50H、E60H、E40M、E50H、F40M、F50H、F60H、401、501、601、45C、60C、458、608

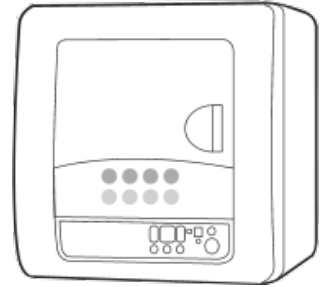

2 花粉フィルター★



花粉のような小さい粒子もキャッチします。

希望小売価格 **900円**(税抜)

部品コード **(39242922)**

適合機種: ED-45C、60C、458、608

3 ドライヤースタンド

ドライヤースタンドの高さ調節は組み合わせる洗濯機によって異なりますのでご注意ください。

全自動洗濯機に直付けのスッキリタイプ



全自動・2槽式洗濯機に対応する自立タイプ

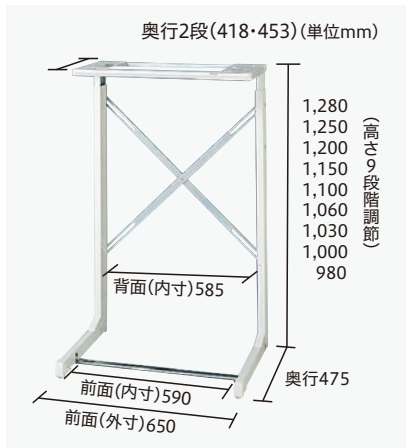

全自動・2槽式洗濯機用の横幅3段階調節タイプ



〈全自動洗濯機用〉直付スタンド

DS-D1

本体希望小売価格 **8,000円**(税抜)

棚の奥行442×外幅650mm
高さ調節は機種によって段数が異なります
質量3.5kg

セット時の高さ(衣類乾燥機を含まない)

全自動洗濯機	高さ(mm)
8D9・7D9	1220
7G9	1160/1230
6G9・5G9	1130/1200

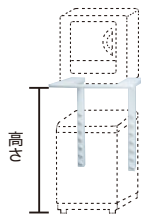

▶ドライヤースタンド適合表

〈全自動・2槽式用〉自立スタンド

DS-F1

本体希望小売価格 **13,000円**(税抜)

棚の奥行(2段階)418/453×高さ(9段階)1280/1250/1200/1150/1100/1060/1030/1000/980×脚奥行475×脚幅650(背面585/前面590)mm
()内は内寸 質量7.8kg

*2槽式との組合せは、85年11月以降の発売機種です。
(但し、VH-5410、5411、3050、3052、1317、5333、30051、VH-60L、ASD-5632を除く)

※防水パン内にスタンドを設置する場合は、防水パンの幅(内寸)は650mm以上必要です。



▶ドライヤースタンド適合表

〈横幅3段階調節〉自立スタンド

DS-72(WU)

本体希望小売価格 **15,000円**(税抜)

棚の奥行(3段階)310/418/453×高さ(8段階)1280/1250/1200/1150/1100/1060/1030/1000×脚奥行475×脚幅(3段階)650(背面585/前面590)/715(背面650/前面655)/825(背面760/前面765)mm
()内は内寸 質量8.8kg

*2槽式洗濯機(本体幅765mm以下)、全自動洗濯機(AW-10/9SV9、10/9SV8、10/9SV7、10M7、10/9SV6、10/9SV5を除く)に対応しています。

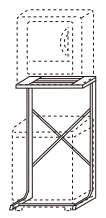

▶ドライヤースタンド適合表

★は東芝コンシューママーケティング(旧 東芝テクノネットワーク)扱いです。

4 乾燥機用小物乾燥棚★

機種	部品コード
ED-B40M	39282575
ED-B50H	
ED-C40M	
ED-C50H	
ED-E40M	
ED-E50H	
ED-F50H	
ED-F40M	
ED-501	
ED-401	
ED-45C	
ED-458	
ED-E60H	
ED-F60H	
ED-601	
ED-60C	
ED-608	

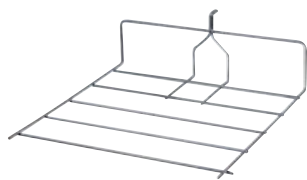

スニーカーなどの乾燥もOK
(各)希望小売価格 **1,800円**(税抜)

5 壁掛金具 (衣類乾燥機設置用)

●壁面の空きスペースへも掛けられます。



WB-120 希望小売価格 **1,800円**(税抜)

乾燥機全機種(従来品も含む)

※衣類乾燥機と衣類の重さに十分耐える壁にご使用ください。

6 排水ジョイントセット

衣類乾燥機とのセット時に使用できます。

●タテ型洗濯乾燥機と衣類乾燥機を組み合わせるときは、必ずご使用ください。

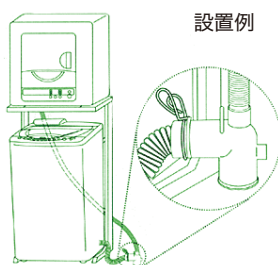

設置例

DJS-1 希望小売価格 **1,500円**(税抜)

■ 部品構成

- (1) 排水継手
- (2) 衣類乾燥機用排水ホース(1.5m)
- (3) 排水ホースバンド(洗濯機用)

7 その他別売品

品名	型番	本体希望小売価格
排水継手 乾燥機と洗濯機の 排水ホースをひとまとめに	(39242718)*	900円 (税抜)

★は東芝コンシューママーケティング(旧 東芝テクノネットワーク)扱いです。

衣類乾燥機用別売部品ドライヤースタンド適合表

現行品		従来品		全自動洗濯機(品番:AW-〇〇)						【 】洗濯機ボディ幅(mm)				
				【555】(注) 8V9	【555】 8D9 7D9	【520】 7G9 6G9 5G9	【510】 45M7	【574】(注) 10SV3M・9SV3M・10SV2M・ 10SV2・9SV2M・9SV2・ 10SD2M・9SD2M・90SVL・ 80SVL・90SDL・90SVM・ 80SVM・90SDM	【590】 12XD8※2 10SD8※3 12XD7※2 11XD7※2 10SD7※3 9SD7※3	【590】 10SD5・9SD5 10SD3M 9SD3M 90GF	【555】 8D8・7D8・8D7・7D7・ 8D6・7D6・D836・ 8D5・7D5・D835・ 8D3M・7D3M・8D2M・ 8D2・7D2・80DM・ 70DM・80DL・70DL・ 80DK・70DK・80DJ・ 70DJ・80DG・70DG	【520】 7G8・6G8・5G8 6D6・7G6・6G6 7G5・6G5・5G6 5G5・6D3M・ 7G3・6G3・5G3・ 4S3・7G2・6G2・ 5G2・4S2・6D2・ 60DM・70GM・ 60GM・50GM・ 425M・60DL・ 70GL・60GL・ 50GL・60GK・ 50GK・60SDF・ 42SK・42SJ・ 50GG・42SG	【510】 42ML 45M5	
				【590】 12XD9※2※4 10SD9※3※4				【555】(注) 8V8・9V7・8V7・9V6・8V6・ 9V5・8V5・9V3M・8V3M・ 7V3M・9V2M・8V2M・8V2・ 80VM・70VM・80VL・70VL・ 80VK・70VK・80VJ・70VJ・ 80VG・70VG	【540】 70GK 70GF・60GF					
DS-D1	直付	×	○	○	×	×		○		○		×		
DS-F1※1	自立	○	○	○	×	○		○		○		×		
DS-72	自立	○	○	○	◇	○		○		○		◇		
DS-80/81	直付	×	○	○	×	×		○		○		×		
DS-82/83	直付	×	○	○	×	×		○		○		×		
DS-62	自立	○	○	○	×	○		○		○		×		
DS-58	自立	○	○	○	◇	○		○		○		◇		
DS-56/57	自立	○	○	○	◇	○		○		○		◇		
DS-55	自立	○	○	○	◇	○		○		○		◇		
DS-115	自立	×	×	○	×	×		×		○		×		

現行品		従来品		衣類乾燥機(品番:ED-〇〇)			
				608	458	60C 601 F60H E60H	45C 501 401 F50H F40M E50H E40M
DS-D1	直付	◆	○	◆	○		
DS-F1	自立	○	○	○	○		
DS-72	自立	○	○	○	○		
DS-80/81	直付	◆	○	◆	○		
DS-82/83	直付	◆	○	◆	○		
DS-62	自立	○	○	○	○		
DS-58	自立	○	○	○	○		
DS-56/57	自立	○	○	○	○		
DS-55	自立	×	○	×	○		
DS-115	自立	○	○	○	○		

〈適合表の見方〉

- 使用可
- ×
- ◇ 補強板は背面に取り付けてください。
- ◆ 全自動洗濯機AW-501G・422S・503G・42SA・50GA・42SB・50GB・42SC・50GC・42SE・50GE・42SG・50GG・42SJ・60GK・50GK・42SK・70GL・60GL・50GL・70GM・60GM・50GM・42SM・7G2・6G2・5G2・4S2・7G3・6G3・5G3・4S3・7G5・6G5・5G5・7G6・6G6・5G6・7G8・6G8・5G8・7G9・6G9・5G9には、ED-E60H・F60H・601・60C・608をドライヤースタンド直付タイプで取り付けないでください。

(注)・洗濯機ボディ幅は、手掛け・ホース掛け等を含まない寸法です。

- ・ドライヤースタンドと全自動洗濯機、2槽式洗濯機は水平な同じ床面に置いてください。
- ・防水パンをご使用の場合は、AW-8V9・8V8・9V7・8V7・9V6・8V6・10SV3M・9SV3M・9V5・8V5・9V3M・8V3M・7V3M・10SV2M・10SV2・9SV2M・9SV2・10SD2M・9SD2M・9V2M・8V2M・8V2・90SVM・80SVM・90SDM・90SVL・80SVL・90SDL・80VM・70VM・80VL・70VL・80VK・70VK・80VJ・70VJ・80VG・70VGにドライヤースタンド(DS-F1・72)はご使用できません。

※1 防水パン内にスタンドを設置する場合は、防水パンの幅(内寸)は650mm以上必要です。

※2 AW-12XD9・AW-12XD8・12XD7・11XD7とドライヤースタンド(DS-F1・72)ご使用時の注意

- ・防水パン内にスタンドを設置する場合は、防水パンの幅(内寸)は、650mm以上必要です。
- ・防水パンの奥行き内寸は、600mm以上必要です。(DS-72については、脚幅を前面内寸590mmでご使用の場合のみ適用されます)
- ・防水パンに洗濯機を設置する場合は、スタンドも防水パン内に設置する必要があります。

※3 AW-10SD9・AW-10SD8・10SD7・9SD7・10SD6・9SD6とドライヤースタンド(DS-F1・72)ご使用時の注意

- ・DS-F1をご使用時に、防水パン内にスタンドを設置する場合は、防水パンの幅(内寸)は、650mm以上必要です。
- ・防水パンの奥行き内寸は、600mm以上必要です。(DS-72については、脚幅を前面内寸590mmでご使用の場合のみ適用されます)

※4 衣類乾燥機とセットで使用の際は、別売りの排水ジョイントセット(DJS-1)が必要です。

★は東芝コンシューママーケティング(旧 東芝テクノネットワーク)扱いです。