

【取付け場所の確認】

ガスこんろ、電気こんろ等の加熱機器や、湯沸器等から150mm以上離して設置してください。
(幅600ガスこんろの場合)

食器乾燥庫、水切棚の場合

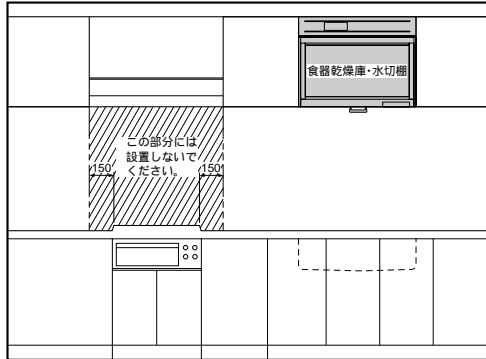

側面は不燃仕様になっていませんのでレンジフードと隣接して取付けないでください。

収納棚の場合

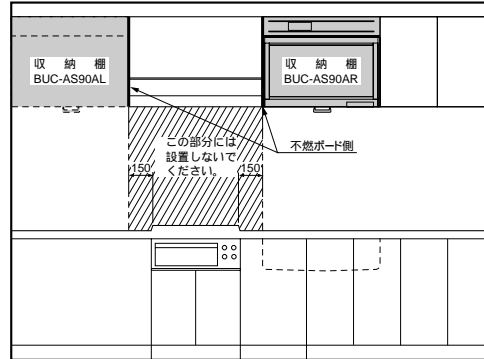

BUC-AS90ARとBUC-AS90ALの2タイプがあります。
レンジフードの右側に取付ける場合はBUC-AS90AR、左側に取付ける場合はBUC-AS90ALを必ず使用のこと。

不燃ボードを使用しているのはキャビネットの右または左のどちらか一方の側面です。

取付け壁面の構造および強度

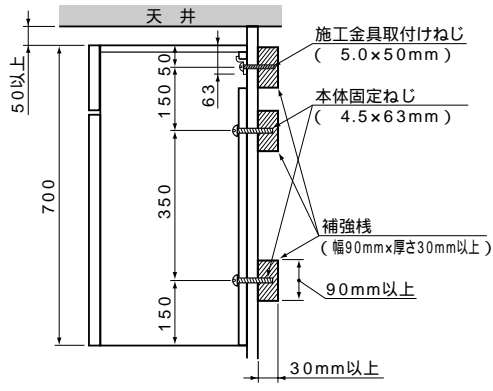

庫内に収納物を入れると、総質量は約70kgとなります。
補強棧の位置および強度を確認し、不具合があれば修正してください。

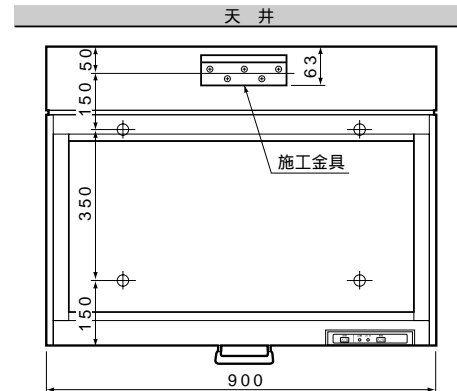

(単位：mm)

【電気配線】

電気配線 (AC100V)、アース線の取出位置

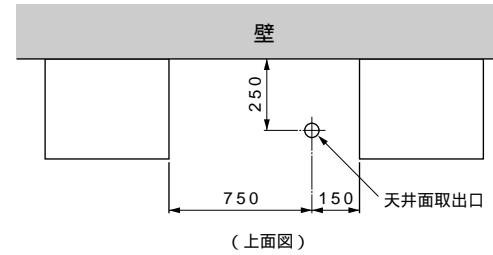

天井面の左記の位置に取出口を設け、ここから電源ケーブルおよびアース線を約1m引出します。

電源コード、アース線の接続

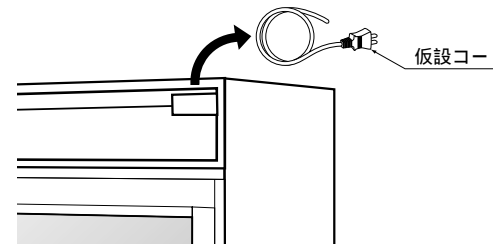

電源端子部から仮設コードを取りはずします。
取りはずした仮設コードは破棄してください。

電源コードはVVVFケーブル(1.6または2.0)を使用し、電源端子に被覆部まで確実に差し込んでください。
接続後、コードを引っ張って接続が確実かどうか確認してください。

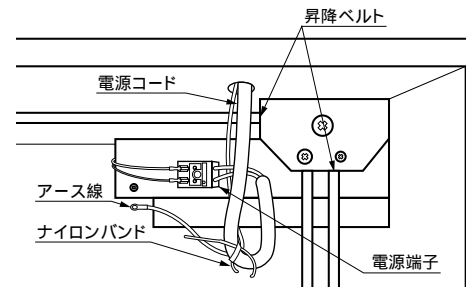

アース線は先端に4mmねじ用の丸形圧着端子をつけ、ゆるまないようナットで確実に締め付けてください。

株式会社 **東芝**

形 名

東芝電動昇降吊戸棚
施工仕様図

作成年月日

H13.5.1

仕様書番号

H40103009